

BEDIENUNGSANLEITUNG ELEKTROLOK „TAURUS“

Instructions for use electrical loco Taurus · Manuel d'utilisation pour locomotive électrique Taurus
 Gebruiksaanwijzing locomotief Taurus · Instrukcja obsługi lokomotywy elektryczny · Инструкция по эксплуатации. Электровоз. · Návod k použití elektrické lokomotivy · A villanyozdonyok használatá

47416 Gleichstrom DC

0-12 V DC

4741601 0228

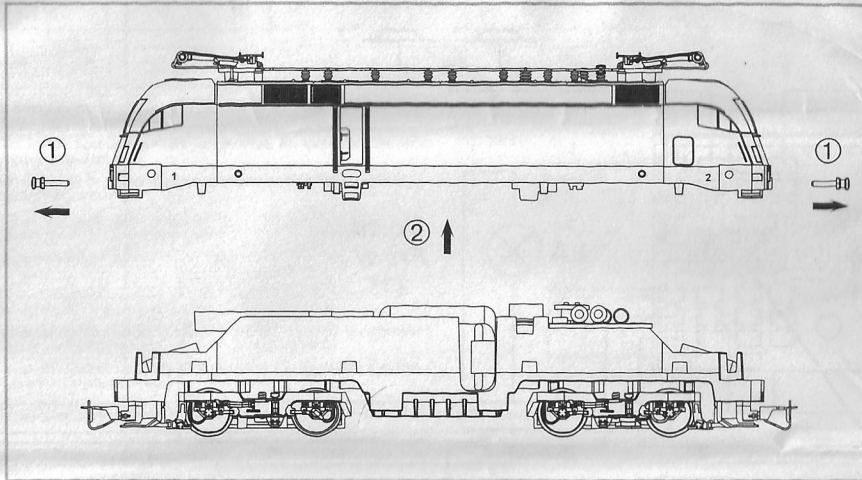

Ölen Sie bei häufigem Fahrbetrieb die Achslager mit einem Tropfen harz- und säurefreiem Nähmaschinenöl!
 If used frequently, oil the wheelsets with a drop of non-resinous, acid-free sewing machine oil!
 En cas d'utilisation intense, graissez les essieux avec une goutte d'huile pour machine à coudre exempte d'acide ou de résine!
 Breng, bij regelmatig gebruik, op de wagenassen een druppeltje hars- en zuurvrije naaimachineolie aan!
 W przypadku częstego używania należy wpuścić kroplę oleju maszynowego nie zawierającego żywicy i kwasu!
 После длительной эксплуатации локомотива следует смазать подшипники двигателя и передаточного механизма, используя для этой цели в небольшом количестве техническое масло.
 Prosim mazejte při častější jízdě sady kol kapkou oleje na šici stroje!
 Gyakori használat esetén a mozdonyok tengelyét néhány csepp, a modell mozdonyokhoz használatos olajjal kenni kell!

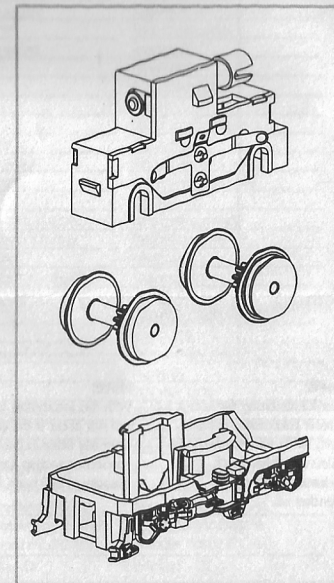
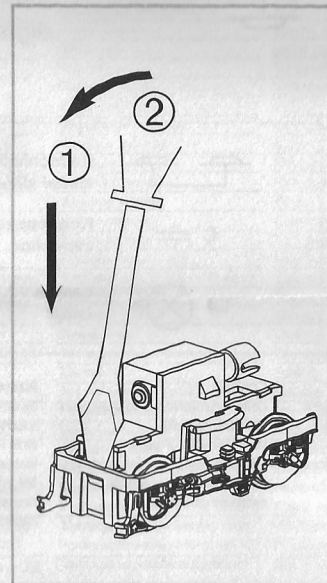
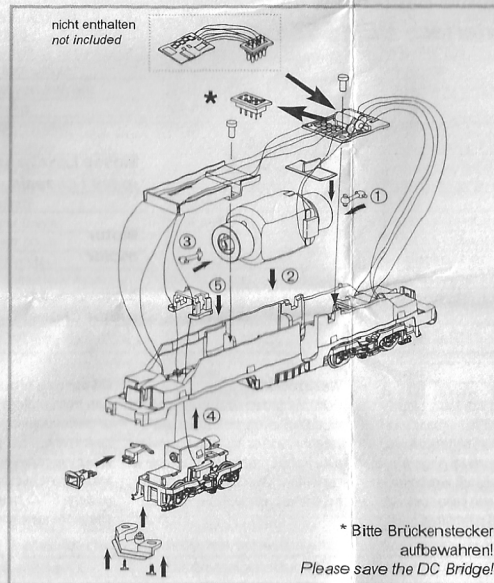
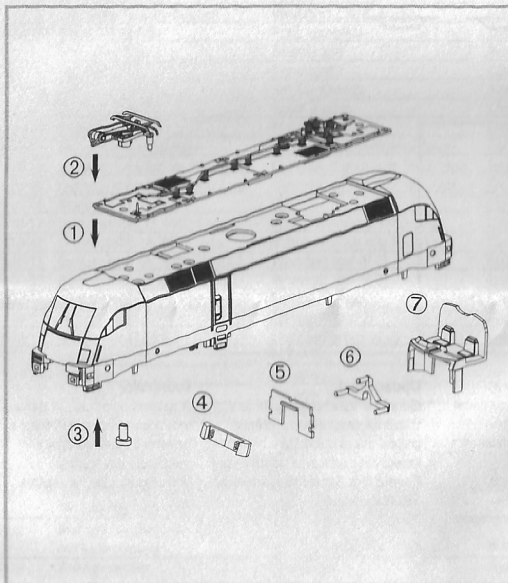

VERDRAHTUNGSSCHEMA / SCHALTBILD

47416 Gleichstrom DC

0-12 V DC

Instructions for use · Manuel d'utilisation · Gebruiksaanwijzing · Instrukcja obsługi
Инструкция по эксплуатации · Návod k použití · Használati útmutató

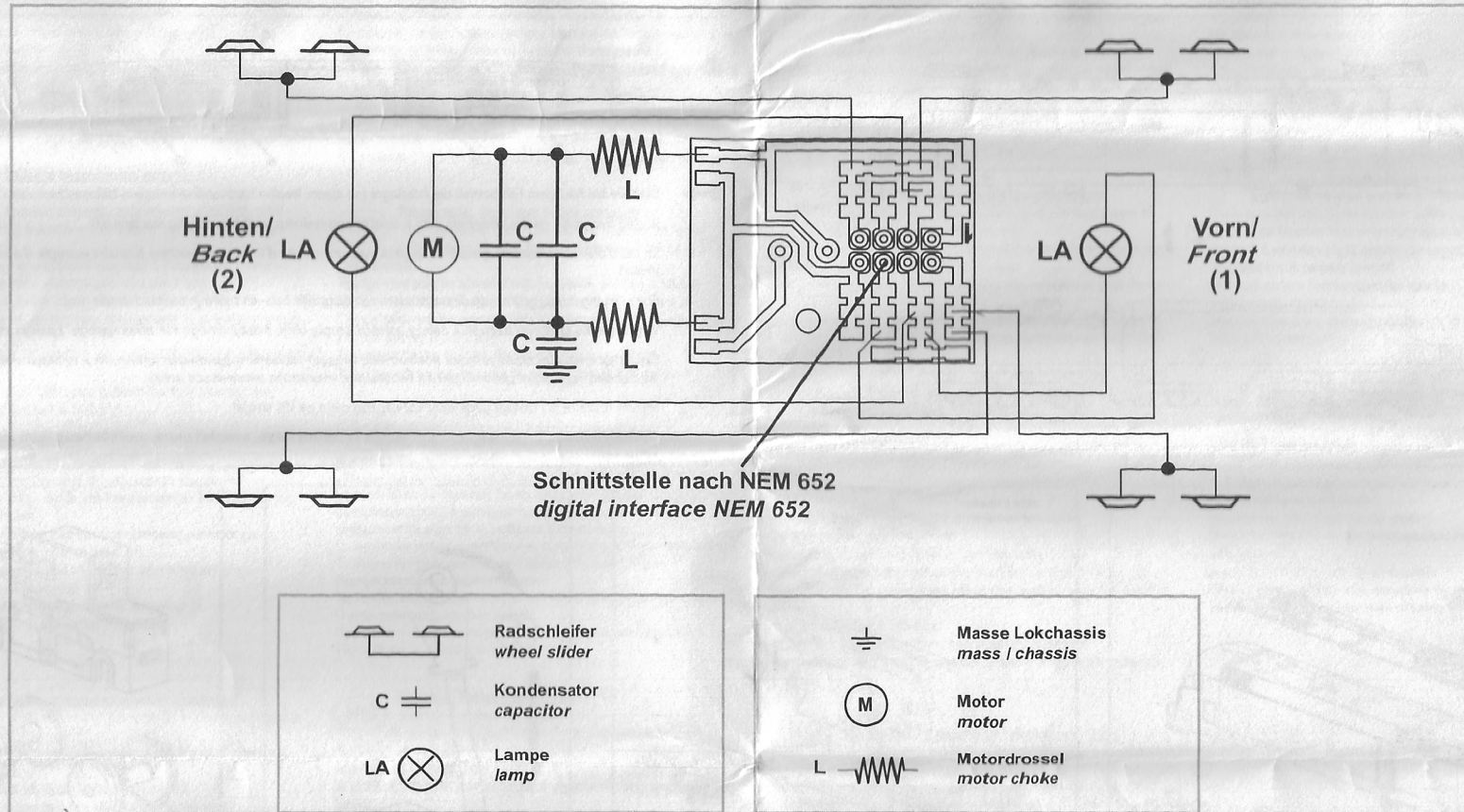

Hinweis:
Die Funk-Einstörung der Anlage ist mit dieser Lokomotive sichergestellt, wenn der üblicherweise im Gleis-Anschlussstück eingebaute Kondensator vorhanden ist.

Note:
With this locomotive interference will not occur if the condenser normally fitted in the track connection section has a minimum capacity of 680 nano farads.

Conseil:
Cette locomotive est équipée d'un filtre anti-parasite. Un condensateur placé habituellement dans les joints des rails présente une capacité minimale de 680 nF.

Aanwijzing:
De ontstoring van jouw modelspoorweg is bij het gebruik van deze locomotief gegarandeerd, wanneer de normaal gesproken in het railaansluitstuk ingebouwde condensator een capaciteit van minimaal 680 nanofarad heeft.

Wskazówka:
Ochrona przedwzakłóceniami urządzeń elektronicznych jest zapewniona w tej lokomotywie o ile kondensator wbudowany w część doprowadzającą prąd ma pojemność co najmniej 680 nF.

Обратите внимание:
Для подавления радиопомех от работающего электро-двигателя, в соответствии с международным законодательством, все модели PIKO оснащены специальным конденсатором.

Upozornění:
Odrušení Vašeho kolejiště je s touto lokomotivou zajištěno, pokud má obvykle do kolejového nástavce zabudovaný kondesátor kapacitu minimálně 680 Nanofaradů.

Tudnivaló:
A zavarok ellen az Ön pályája és mozdonya védve van, mert a bevezető csatlakozóba a megfelelő zavarzűrő kondenzátor be van építve.

ERSATZTEILE ELEKTROLOKOMOTIVE TAURUS

47416 Gleichstrom DC

0-12 V DC

Spare parts · Pièces détachées · Reserveonderdelen · Części zamienne · Заспáные части · Náhradní díly · Alkatrészek

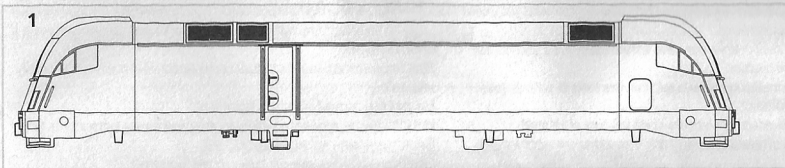

Geht beim Fahren mal etwas kaputt, dann können Sie sich die benötigten Ersatzteile von PIKO besorgen.
Should anything get damaged during operation, you can obtain the necessary spare parts from PIKO.

En cas de panne, vous pourrez toujours commander chez PIKO les pièces détachées nécessaires.

Mocht er tijdens het gebruik van de modelspoorweg ooit iets stuk gaan, dan zijn de benodigde onderdelen bij PIKO verkrijgbaar.

Wszystkie brakujące elementy lub części zamienne można nabyć w firmie PIKO.

В случае повреждения локомотива во время игры, Вы можете приобрести необходимые запасные части от PIKO.

Pokud je používáním nějaká součást modelu zničená nebo opotřebovaná, mohou se potřebné náhradní díly objednat u firmy PIKO.

Ha használat közben valamely alkatrész tönkre megy, akkor a szükséges részeket be lehet szerezni.

Bei Ersatzteilerfordernung bitte immer die Artikel-Nr. Ihrer Lok und die Ersatzteil-Nr. angeben

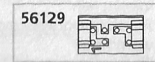
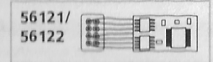
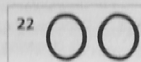
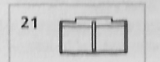
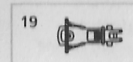
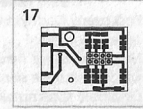
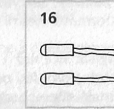
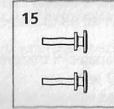
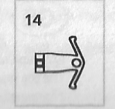
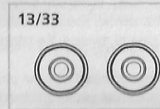
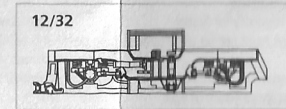
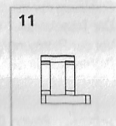
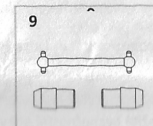
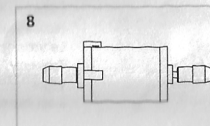
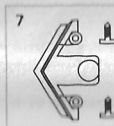
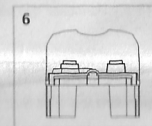
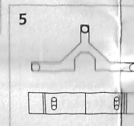
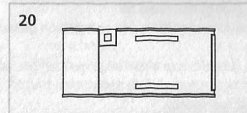
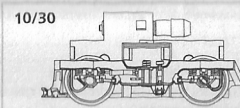
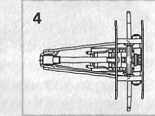
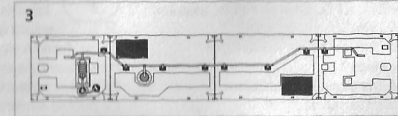
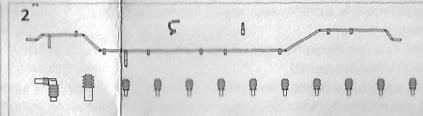

Ersatzteil-Nr.	Bezeichnung:	Description:	Désignation:	Beschrijving:	Oznaczenie:	Описание	Označení:	Megnevezés:	PG*
47416-01	Gehäuse, bedruckt + Fenster	Body, with printed windows	Boîtier, décoré avec fenêtre	Behuizing, gedecoreerd+vensters	Obudowa z oknami	Корпус и окна	Karoséria, potíštěná s okny	Karoszeriia, ablakokkal	13
47410-02	Isolatoren / Dachleitungen	Insulators / Roof lines	Isolateurs / caténaire	Isolatoren / dakleidingen	Isolatory / przewody dachowe	Изоляторы и оборудование	Isolatory / Sfélní vedení	Szigetelők, tetővezetékek	8
47410-03	Dach, vollständig	Roof, complete	Toit, complet	Dak, compleet	Dach, kompletny	Верхняя панель	Střecha, úplná	Tető, szigetelőkkal	9
47410-04	Stromabnehmer	Pantograph	Pendule-étrier de la caténaire	Pantograaf	Pałak trakcyjny	Пантограф	Vřchní sběračové vedení	Aramszedő	10
47410-05	Lichtleiter	Conductors	Câble en fibre optique	Lichtgeleider	Światłowód	Световоды	Śvětlovody	Fényvezető	6
47410-06	Inneneinrichtung	Interior fittings	Aménagement intérieur	Binneninrichting	Wyposażenie wnętrza	Интерьер кабины и машинист	Vnitřní zařízení	Belső berendezés	7
47410-07	Schienenräumer	Snow plough	Chasse-neige	Sneeuwshuiver	Odsniezac	Путьочиститель	Pluh	Pluh	7
47410-08	Motor, komplett	Motor, complete	Engrenage, complet	Motor, compleet	Silnik, komplet	Двигатель с муфтами	Motor, komplet	Motor, kuplungfejekkel	12
47410-09	Kardanwelle + Buchsen	cardan shafts+universal joints	Cardan, 3 parties	Cardanaandrijving, 3-delig	Napęd Kardana, 3-częściowy	Кардан с муфтами	Kardan + pouzdra	Kardá tengely	7
47410-10	Getriebe, komplett oh. PIKO Logo	Gearbox, compl. w/o PIKO Logo	Engrenage, complet	Aandrijving, compleet	Przekładnia, kompletna	Тележка в сборе	Převodovka, kompletní	Áttétel, forogószámmalval	12
47410-30	Getriebe komplett m. PIKO Logo	Gearbox, compl. w PIKO-Logo	Engrenage, complet	Aandrijving, compleet	Przekładnia, kompletna	Тележка в сборе	Převodovka kompletní	Áttétel, forogószámmal	12
47410-11	Klammer	Clip	Clip de sûreté	Klemmetje	Klamra	Фиксатор тележки	Írmen	Szorító	6
47410-12	Drehgestellbl. m. PIKO-Logo	Bogey valance w PIKO-Logo	Capot pour bogie	Draaistelzijde	Ostona wózka wagonu	Корпус тележки	Číslo masky podvozku s točnou	Forgószámmolykeret	9
47410-32	Drehgestellbl. oh. PIKO Logo	Bogey valance w/o PIKO-Logo	Cache pour bogie	Draaistelzijde	Ostona wózka wagonu	Корпус тележки	Číslo masky podvozku s točnou	Forgószámmolykeret	9
47410-13	Radsatz bedr. oh. Haftr. (2 Stck.)	Wheelset (set of 2)	Essieux (2 unités)	Wielstel (2 stuks)	Komplet kół (2 szt.)	Колёсные пары (2 шт.)	Sada dvojkolí (2 ks)	Kerékpár	9
47410-33	Radsatz bedr. m. Haftr. (2 Stck.)	Wheelset (set of 2)	Essieux (2 unités) avec bandages	Wielstel (2 stuks) + antislipbanden	Komplet kół (2 szt.) + opony szierne	Колёсные пары (2 шт.) + с бандажи	Sada dvojkolí (2 ks) s bandáže kol	Kuplungtartó	9
47410-14	Kupplungshalter	Coupling hook	Support d'attelage	Koppelingshouder	Uchwyt sprzęgła	Держатель сцепки	Držák spřáhla	Útköző (2 db)	6
47410-15	Puffer (2 Stck.)	Buffers (set of 2)	Tampons (2 unités)	Buffer (2 stuks)	Bufor (2 szt.)	Буфера (2 шт.)	Nárazník (2 ks)	Kerékpár + Tapadógyűrű	6
47410-16	Glühlampe (2 Stck.)	Light bulbs (set of 2)	Ampoule à incandescence (2 unités)	Gloeilamp (2 stuks)	Żarówka (2 szt.)	Лампы (2 шт.)	Osvětlení (2 ks)	Izzo (2 db)	7
47410-17	Leiterplatte	PCB – DC	Circuit imprimé CC	Printplaat (DC)	Płytká do podłączenia dekodera DC	Плата для подключения декодера	Rozvodná destička – DC	Aramkörti lap – DC	10
47410-19	Kupplung	Coupling	Attelage	Koppeling	Uchwyt	Сцепки	Spřáhlo	Kuplung	4
47410-20	Decoderfach	Decoder box	Caisse à décodeur	Locdecoderkast	Skrzynia dekodera	Корпус махового диска	Dekoder	Dekoder tartó	7
47410-21	Schwungradscheibenabdeckung	Housing	Capotage	Afdekking	Przykrywka	Пола за декодеру	Číslo dekoderu	zárolappal	4
47410-22	Haftrreifen (4 Stck.)	Friction Tyres (set of 4)	Bandage (4 unités)	Bandage (4 stuks)	Obreze przyczepnościowe (4szt)	Колёсные бандажи (4 шт.)	Upevnění kol (4 ks)	Tapadó kerék (10 db)	4
56121	Ersatzteile aus unserem Standard-Programm	Spare parts standard range	Pièces détachées de notre programme standard	Reserveonderdelen uit ons standaard leveringsprogramma	Części zamienne z programu standardowego	Запасные части из стандартной программы	Náhradní díly z našeho standardního programu	Alkatrészek a standard programból	
56122	Multiprotokolldecoder Classic mit Lastregelung (DC/AC)	Multi protocol decoder Classic with load regulator (DC/AC)	Décodeur à protocoles multiples Classic et régulation de charge	Multiprotocol locdecoder Classic met snelheidsregeling	Wielofunkcyjny dekodera Classic z regulacją ładowania (DC/AC)	Мультипрокольный декодер Classic с регулированием работы (DC/AC)	Multiplikační protokolový dekodér Classic regulací zatížení (DC/AC)	Teljesítményszabályzó dekodér Classic (DC/AC)	
56122	Multiprotokolldecoder Hobby mit Lastregelung	Multi protocol decoder Hobby with load regulator (DC/AC)	Décodeur à protocoles multiples Hobby et régulation de charge	Multiprotocol locdecoder Classic met snelheidsregeling	Wielofunkcyjny dekodera Hobby z regulacją ładowania (DC/AC)	Мультипрокольный декодер Hobby с регулированием работы (DC/AC)	Multiplikační protokolový dekodér Hobby regulací zatížení (DC/AC)	Teljesítményszabályzó dekodér Hobby (DC/AC)	
56129	Brückenstecker	DC Bridge	Pontage à enficher CC	Overbruggingsstekker (DC)	Wtyczka do podłączenia dekodera DC	Заглушка на разъем под декодер	Műstökös zástrčka – DC	Vakdugó – DC	

*Preisgruppe *Price category *catégorie de prix *Priscategoria *Grupa cenowa *Ценовая категория *Cenová skupina *Árscsoport

D **Achtung: Wichtige Sicherheitshinweise**

Transformator regelmäßig auf Schäden an Kabeln, Steckern, Gehäuse und anderen Teilen überprüfen!

Bei einem Schaden darf der Transformator bis zur vollständigen Reparatur nicht mehr verwendet werden!

Spielzeug an nicht mehr als eine Energiequelle anschließen!

Spielzeug ist nicht für Kinder unter 3 Jahren geeignet!

Enthält verschluckbare Kleinteile.

Spielzeug nur mit dem empfohlenen Transformator betreiben!

Der Transformator ist kein Spielzeug!

Vor der Reinigung, Spielzeug vom Transformator trennen!

Drähte nicht in die Steckdose einführen!

CZ **Pozor: Důležitá bezpečnostní pokyny**

Transformátor pravidelně kontrolovat - zejména poškození kabelů, zásovek, zakrytování a dalších dílů!

Poškození (vadný) transformátor nesmí být až do ukončení opravy používán!

Model železnice nenapojovat více než 1 napájecím místem!

Model železnice není vhodný pro děti do 3 let!

Obsahuje spolkutelné malé díly.

Model železnice může být napájena pouze doporučeným transformátorem!

Transformátor není modelem ve smyslu příslušného zákonného ustanovení!

Před čišněním model železnice odpojit od transformátoru!

Vodiče nesmí být připojeni do zástrčky!

DK **Advarsel: Vigtig sikkerhedshenvisning**

Transformatorer skal tjekkes regelmæssigt for fejl!

I tilfælde af en skade, må transformatorer ikke benyttes før

den er blevet repareret!

Legetøjet må kun fungere med en strømforsyning per kredsløb!

Transformatorer er farlig for børn under 3 år!

Legetøjet må kun bruges med en transformator anbefalet af os!

Transformatorer er ikke legetøj!

Frakobbel legetøjet fra transformeren før rengøring!

Tilslutningsledninger må ikke sættes i stikdåser!

E **Atención: recomendaciones de seguridad importantes!**

Controlar regularmente que no existan daños en el cable, el enchufe, la caja u otros elementos del transformador!

En caso de observar daños no debe utilizarse el transformador hasta su completa reparación!

No conectar el juguete a más de una fuente de alimentación!

Este juguete no está recomendado para niños menores de tres años!

Contiene piezas pequeñas que podrían ser tragadas!

Utilizar solo con el transformador recomendado!

El transformador no es un juguete!

Antes de limpiarlo, desconectar el juguete del transformador!

No introducir los cables de conexión en el enchufe de red!

F **Attention: Conseils de sécurité importants**

Inspectez régulièrement le transformateur afin de détecter d'éventuels dommages.

En cas d'endommagement, il ne faut absolument pas utiliser le transformateur avant une réparation totale des pièces!

Ce jouet doit être raccorder à une seule source d'énergie!

Ce jouet ne convient pas aux enfants de moins de 36 mois en raison de la présence de petites pièces et du danger d'absorption!

Faire fonctionner ce jeu uniquement avec le transformateur que nous recommandons!

Le transformateur n'est pas un jouet!

Toujours débrancher le jouet du transformateur pour procéder à un nettoyage!

Il est interdit d'introduire les fils de connexion dans une prise électrique!

GB **Please note: Important Safety precautions**

The transformer should be checked regularly for faults!

In the case of damage, the transformer must not be used until

fully repaired!

The toy must only be operated with one power source per circuit!

The transformer is not suitable for children under three years of age!

The toy must only be operated with transformer recommended by us!

The transformer is not a toy!

Disconnect the toy from the transformer before cleaning!

The connecting wires must not be inserted into electric sockets!

GR**Προσοχή : Σημαντικές οδηγίες ασφαλείας**

Ελέγχετε τον μετασχηματιστή σε τακτά χρονικά διαστήματα σε σχέση με τα καλώδια , τις συνδέσεις , το περίβλημα και τα υπόλοιπα μέρη.

Σε περίπτωση ζημιάς ο μετασχηματιστής δεν πρέπει να χρησιμοποιείται μέχρι την ολοκληρωτική του επισκευή.

Το παιχνίδι δεν πρέπει να συνδέεται σε περισσότερες από μία πηγές ενέργειας.

Το παιχνίδι δεν είναι κατάλληλο για παιδιά κάτω των 3 ετών.

Περιέχει καταπόσιμα μικροαντικείμενα.

Να λειτουργήσει το παιχνίδι μόνο με τον συνιστάμενο μετασχηματιστή.

Ο μετασχηματιστής δεν είναι παιχνίδι.

Πριν από τον καθαρισμό να διακοπεί η σύνδεση του μετασχηματιστή.

Μην εισάγετε τα καλώδια στην πρίζα

HU **Figyelem: Fontos tudnivalók:**

Kísérje figyelemmel a transzformátor házát, a csatlakozókat, a kábelvezést és az alkatrészeket!

Ha a transzformátoron sérülés van, akkor azt a hiba kijavításáig nem szabad használni!

A játékot soha ne csatlakoztassa egyszerre több energia forrásra!

A játék 3 éves kor alatt nem ajánlott! Apró, lenyelhető alkatrészeket tartalmaz.

A játékot csak a hozzá ajánlott transzformátorral használja!

A transzformátor nem játékszer!

Tisztítás előtt a játékot függetlenítse a transzformátortól!

Az összekötő kábeleket nem szabad a csatlakozóaljzatba dugni!

I **NOTA BENE: IMPORTANTI PRECAUZIONI DI SICUREZZA**

Il trasformatore deve essere controllato regolarmente per il corretto funzionamento.

In caso di guasto, il trasformatore non deve essere usato fino a quando non viene completamente riparato!

Il gioco deve essere messo in funzione solo con una fonte di potenza (trasformatore) per ogni circuito!

Il trasformatore non è adatto per bambini di età inferiore ai tre anni!

Il gioco deve essere utilizzato solamente con il trasformatore raccomandato da noi!

Il trasformatore non è un gioco!

Il gioco deve essere disconnesso dal trasformatore prima di essere pulito!

Il collegamento di fili metallici non deve essere inserito nella presa di corrente!

NL **Let op: belangrijke veiligheidsvoorschriften**

De transformator dient regelmatig op beschadigingen of defecten gecontroleerd te worden!

In geval van een beschadiging of defect mag de transformator niet langer gebruikt worden, totdat deze gerepareerd is!

De transformator mag uitsluitend middels één energiebron gebruikt worden!

De transformator is niet geschikt voor kinderen jonger dan drie jaar!

Het speelgoed uitsluitend gebruiken met de aanbevolen transformator!

De transformator is géén speelgoed!

Vóór het reinigen, de transformator loskoppelen van de netspanning en het speelgoed!

De verbingsdraden mogen niet in het stopcontact worden gestoken!

PL **UWAGA! Ważne środki bezpieczeństwa**

Transformator powinien być regularnie sprawdzany, czy nie ma żadnych usterek!

W przypadku usterek nie można używać transformatora,

aż do momentu pełnej naprawy!

Zabawka musi być zasilana tylko z jednego źródła prądu!

Transformator nie jest przeznaczony dla dzieci poniżej 3. roku życia!

Zabawka musi być obsługiwana tylko przez zalecany przez nas transformator!

Transformator to nie zabawka!

Rozłącz zabawkę od transformatora przed czyszczeniem!

Nie podłączaj kabli podłączeniowych od torów do gniazdek zasilania!

RO **Atentie! Instructiuni importante pentru siguranta Dvs.:**

Transformatorul trebuie verificat regulat daca are defectiuni!

In caz de defectiune, transformatorul nu se va folosi decat dupa reparatie!

Jucaria se va alimenta electric numai de la o singura sursa pe circuit!

Transformatorul nu se va folosi de copii cu virsta sub 3 ani!

Jucaria se va alimenta electric doar cu transformatorul recomandat de noi!

Transformatorul nu este jucarie!

Jucaria se deconecteaza de la alimentarea electrica inainte de curatare!

Simele de conectare nu se introduc in priza electrica de perete!

RUS **Внимание! Инструкция по безопасности**

Регулярно проверяйте исправность блока питания!

Не используйте неисправный или поврежденный

блок питания!

Для игры используйте лишь один источник питания на одну жд ветку!

Не давать детям младше трех лет!

Используйте только рекомендованный нами блок питания!

Блок питания - не игрушка!

Обесточьте игру, перед тем как ее чистить!

Не вставляйте монтажный провод в разъемы питания!

TR **Dikkat: Önemli Emniyet Bilgileri**

Trafoyu düzenli olarak kabloda, elektrik fişinde, trafonun

dişinda ve diğer parçalarda hasarlar üzerine denetleyin!

Hasar oluşunca trafo tamamen tamir edilmedigi sürece kullanilmamalidir!

Oyuncak bir tane den fazla enerji kaynağına takilamaz!

Oyuncak 3 yaşından küçük çocuklar için uygun degildir!

Yutulabilir küçük parçalar içeriyor!

Oyuncagi sadece önerilen trafolan kullanin!

Trafo oyuncak degildir!

Temizlemeye önce, oyuncagi trafolan ayirin!

Teileri prize sokmayin!

UA **Увага! Інструкція з техніки безпеки**

Регулярно перевіряйте блок живлення!

Не використовуйте несправний або

пошкоджений блок живлення!

У грі використовуйте лише один блок живлення для

однієї залізничної гілки!

Не давати дітям до трьох років!

Використовуйте лише рекомендований нами блок

живлення!

Блок живлення - це не іграшка!

Перед очищенням гра повинна бути знеструмлена!

Не вставляйте монтажний провід в різніми живлення!

